

Робота із пристроєм

В режимі очікування горить червоний індикатор. Піднесіть в зону зчитувача RFID ідентифікатор. Якщо ідентифікатор дійсний, тобто такий, який занесений до пам'яті контролера, пролунає короткий звуковий сигнал та загориться зелений індикатор на час, рівний часу затримки блокування електричного замка і вам надасться доступ до приміщення. Якщо ж RFID ідентифікатор не є дійсний, пролунає три коротких звукових сигнали і ніяких дій більше не відбудеться.

Комплектація

- Автономний контролер ABLE RC2-PW із вбудованим RFID зчитувачем
- 2 майстер карти: Increase card та Delete card
- Інструкція користувача

Гарантія дійсна за наявності оригінальної коробки із серійним номером.

Контролер з вбудованим зчитувачем

PK-RC2-PW 125 KHz



ABLE
Technology

Інструкція користувача



Інформація користувачу



Шановний користувач, ви зробили правильний вибір, обравши продукцію ТМ ABLE, і ми вдячні вам за ваш вибір. Придбане вами обладнання повністю відповідає характеристикам, зазначеним в інструкції, що додається. Зазначені характеристики гарантуються заводом-виробником. При правильному монтажі та коректному підключенні дане обладнання прослужить вам довгі роки.



Виконуючи монтаж та підключення строго керуйтеся данією інструкції та всі роботи виконуйте при **ВИМКНеному ЖИВЛЕНні.**

Загальна інформація

Даний пристрій є елементом систем контролю доступу та являється автономним контролером із двома видами ідентифікації: електронний радіочастотний ідентифікатор та відбиток пальця. Для ідентифікації за допомогою електронного радіочастотного ідентифікатора, в даному контролері є вбудований RFID зчитувач із робочою частотою 125 kHz. Для індикації стану роботи та програмування контролер обладнаний трьох-колірною світловою індикацією.

Термінал Р2 (затримка часу блокування електричних замків)	
Положення перемикача	Роз'яснення
	Затримка часу 1 секунда (за замовчуванням)
	Затримка часу 5 секунд

Термінал Р3 (для додавання мастер карт)	
Положення перемикача	Роз'яснення
	Нормальний режим роботи (за замовчуванням)
	Додавання мастер карт. Вимкніть живлення пристрою. Перемістіть положення перемикача, як показано на малюнку зліва. Увімкніть пристрій та скануйте послідовно дві карти: перша – це буде карта для додавання, друга – карта для видалення користувачів. Вимкніть живлення, встановіть перемикач у стан за замовчуванням та увімкніть живлення.

Термінал P1 (режими роботи реле управління електричними замками)	
Положення перемички	Роз'яснення
	Контакти для управління електричними замками (NO та NC) видають сигнал GND. Сигнал управління на провід COM подавати не потрібно. Цей функціонал доступний тільки в тому випадку, коли даний контролер та електричний замок живляться від одного блоку живлення. Дане налаштування встановлене за замовчуванням.
	Контакти для управління електричними замками (NO та NC) видають сигнал +12VDC. Сигнал управління на провід COM подавати не потрібно. Цей функціонал доступний тільки в тому випадку, коли даний контролер та електричний замок живляться від одного блоку живлення.
	Контакти для управління електричними замками (NO та NC) видають сигнал, який ви подасте на провід COM.

Загальний вигляд



Технічні характеристики

Матеріал корпусу	Пластик
Колір корпусу	Чорний
Метод ідентифікації	RFID зчитувач
Кількість ідентифікаторів	2000
Дистанція зчитування	≤ 50 мм
Час ідентифікації	≤ 1 с
Індикація	Звукова, світлова
Управління електричними замками	Реле (NO, COM, NC)
Додаткові виходи	Кнопка виходу
Робоча температура	-40°C - 60°C
Робоча вологість	≤ 90%
Розмір	115x75x20 мм
Вага	184 г
Гарантія	12 місяців

Налаштування пристрою

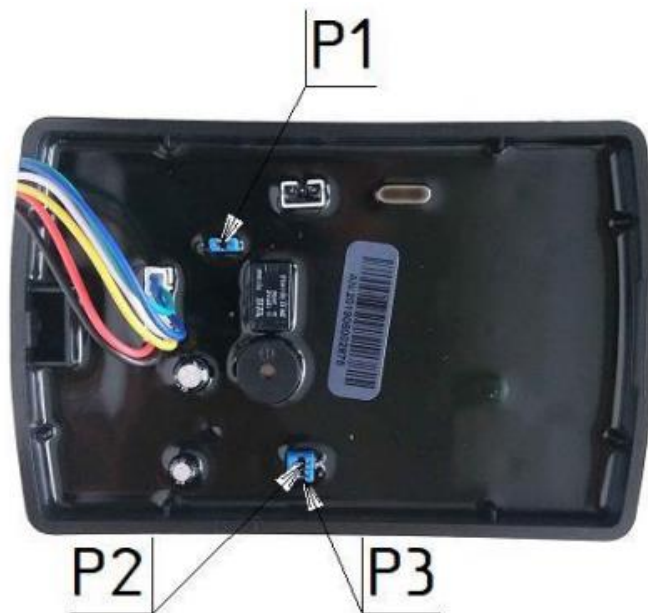

На задній стороні пристрою розміщено 3 термінали (P1, P2, P3) із контактами для проведення налаштувань пристрою.

Додавання та видалення користувачів

Для додавання RFID ідентифікаторів користувачів скануйте **Increase card**, після чого послідовно скануйте електронні ідентифікатори користувачів, яких потрібно додати. Для завершення додавання користувачів скануйте ще раз **Increase card**.

Для видалення користувачів скануйте карту **Delete card**, після чого послідовно скануйте електронні ідентифікатори користувачів, яких потрібно видалити. Для завершення видалення користувачів скануйте ще раз **Delete card**.

Монтаж

- Визначте місце монтажу, беручи до уваги технічні характеристики пристрою;
- Підведіть до місця монтажу всі необхідні проводи. Впевніться у тому, що живлення вимкнене;
- За допомогою задньої кришки, яка водночас служить монтажною пластиною, зробіть розмітку для майбутніх отворів;
- Просвердліть отвори та зафіксуйте задню кришку, використавши монтажні елементи із комплекту та провівши у спеціальний отвір проводи підключення;
- Зробіть всю необхідну комутацію, встановіть та зафіксуйте контролер, за допомогою спеціального гвинта із комплекту;
- Увімкніть живлення та зробіть необхідні вам налаштування;
- В якості Кнопки виходу використовується кнопка, яка при натисканні викликає замикання контактів.

Схема підключення

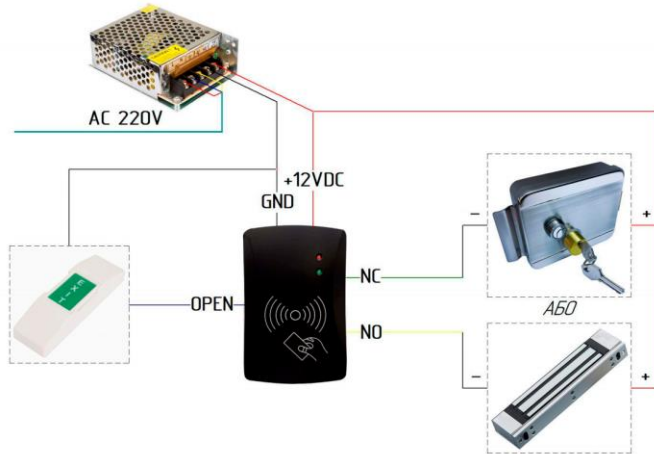

Підключення

Маркування виводів		
RED	Червоний	Живлення
GND	Чорний	12 В DC
NC	Жовний	Підключення електричних замків нормально-відкритого типу
COM	Білий	Підключення сигналу управління для електричних замків
NO	Зелений	Підключення електричних замків нормально-закритого типу
OPEN	Синій	Підключення кнопки вихід

Додаткова інформація

- В якості Блоку живлення, який живить даний контролер, використовують блоки живлення у різноманітному виконанні із характеристиками 10 В – 14 В, 1 А. Увага! Характеристики блоку живлення представлені тільки для даного пристрою. Для живлення усіх додаткових елементів використовуйте блоки живлення з характеристиками, сумісними із характеристиками цих елементів.
- В якості Електричних замків, використовують електричні замки нормально-закритого типу NC (ті, які розблоковуються при подачі живлення) та електричні замки нормальновідкритого типу NO (ті, які розблоковуються при обриві живлення). Пропускна здатність реле для електричних замків становить 5 А при напрузі до 30 В